

DEPARTAMENTO DE OPERACIONES

SUMINISTRO E INSTALACION DE VINYL, FROST, ACRILICO Y SINTRA EN LA SEDE CENTRAL DE LA SB Y SUS DEPENDENCIAS

IMÁGENES DE REFERENCIA

INFORMACION

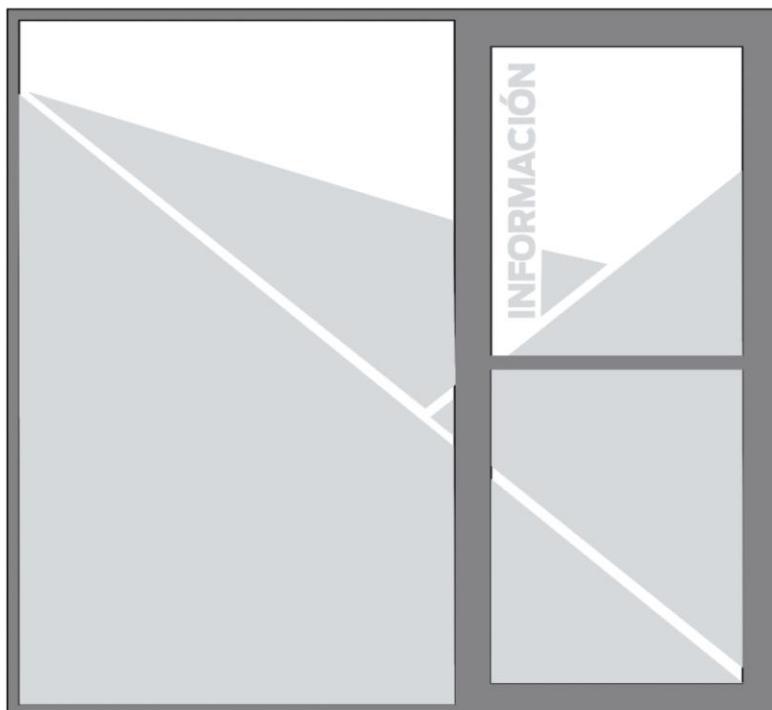

SECRETARIA

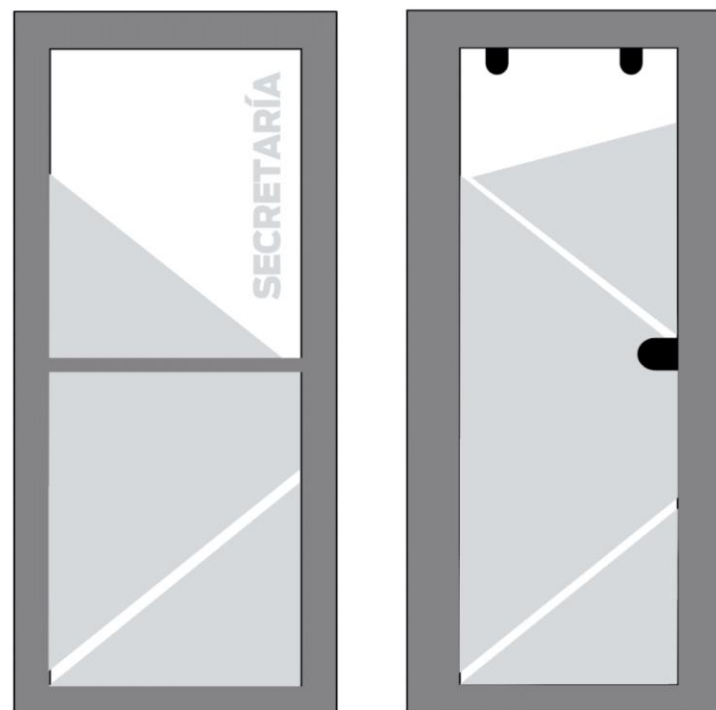



DEPARTAMENTO DE OPERACIONES

SUMINISTRO E INSTALACION DE VINYL, FROST, ACRILICO Y SINTRA EN LA SEDE CENTRAL DE LA SB Y SUS DEPENDENCIAS

IMÁGENES DE REFERENCIA

CORRESPONDENCIA

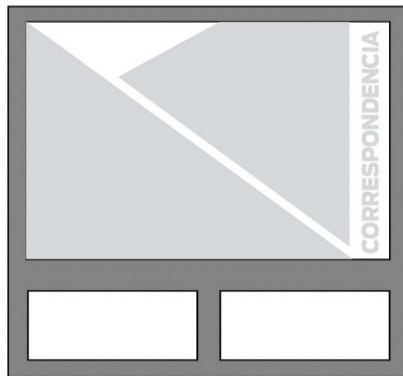

TESORERIA



CAJA

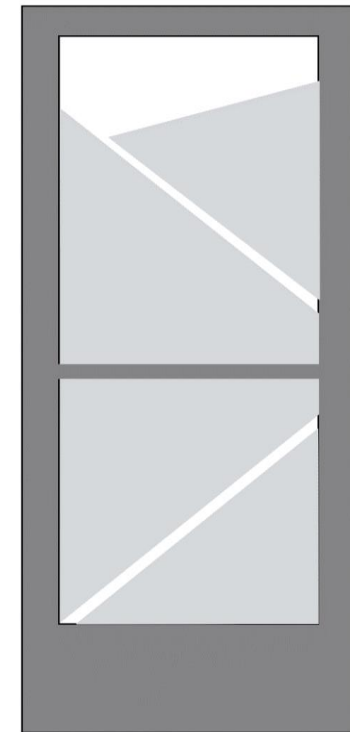
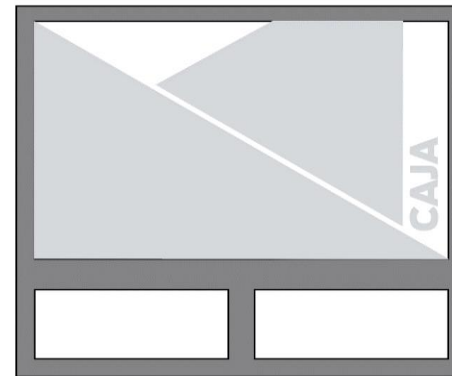

DEPARTAMENTO DE OPERACIONES

SUMINISTRO E INSTALACION DE VINYL, FROST, ACRILICO Y SINTRA EN LA SEDE CENTRAL DE LA SB Y SUS DEPENDENCIAS

Triángulos de vinil azul para puertas de entrada A



LOGO ROTULADO EN VINYL TRES COLORES



DEPARTAMENTO DE OPERACIONES

SUMINISTRO E INSTALACION DE VINYL, FROST, ACRILICO Y SINTRA EN LA SEDE CENTRAL DE LA SB Y SUS DEPENDENCIAS

IMÁGENES DE REFERENCIA

LOBBY PRINCIPAL

Descripción del trabajo:

Instalación para pared de tamaño de 116" X 115.5" (Espacio de instalación de 57" X 58.3") y otra de tamaño 115.5" X 114.75" (Espacio de instalación 76.5" X 45.9") (Medidas en pulgadas). 2 Colores.

Colores y Sintra:

MISIÓN

Aportar al bienestar del país, vigilando la solvencia, liquidez y gestión de las entidades, así como protegiendo los derechos de los usuarios de los servicios financieros.

VISIÓN

Ser una institución soberana nacional e internacionalmente reconocida por la calidad de su supervisión y el acompañamiento que brinda a los usuarios de los servicios financieros, respaldada por un personal altamente calificado y la excelencia en su gestión.

62791 Pantone 5415C
630 90 y 9452

64057B

SOMOS VALORES

INTEGRIDAD
Actuamos con honestidad, rectitud y justicia, manteniendo congruencia entre lo que decimos y lo que hacemos.

INNOVACIÓN
Generamos propuestas creativas que nos permitan perfeccionar, modernizar y optimizar los servicios que ofrecemos.

EFICIENCIA
Apoyamos a los usuarios mejorando la utilización de los recursos disponibles, fortaleciendo su gestión y mejorando su experiencia.

COMPROMISO
Asumimos como propio el desafío de cumplir los objetivos de nuestra institución.

RESPECTO
Somos capaces de reconocer, aceptar, apreciar y valorar las cualidades y derechos de los demás.

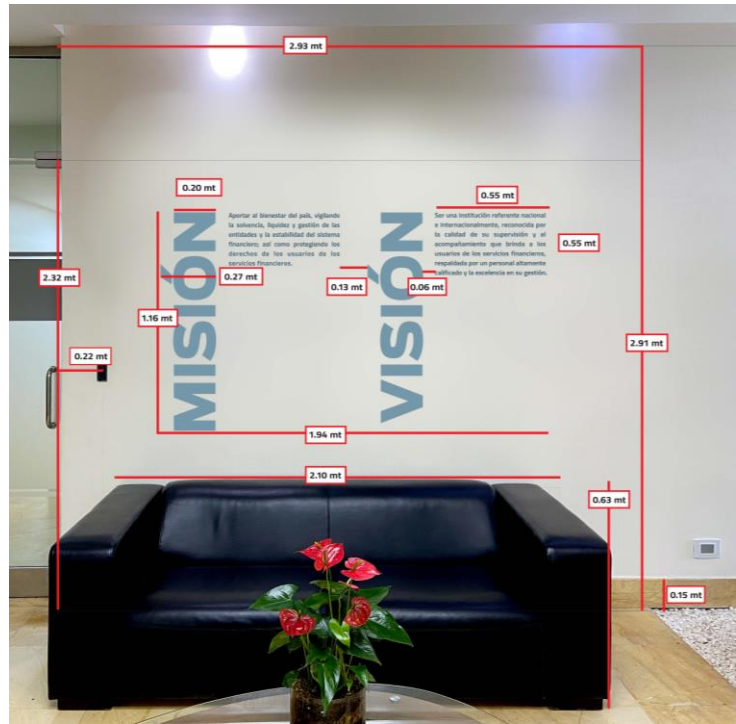



DEPARTAMENTO DE OPERACIONES

SUMINISTRO E INSTALACION DE VINYL, FROST, ACRILICO Y SINTRA EN LA SEDE CENTRAL DE LA SB Y SUS DEPENDENCIAS

IMÁGENES DE REFERENCIA

LOBBY PRINCIPAL

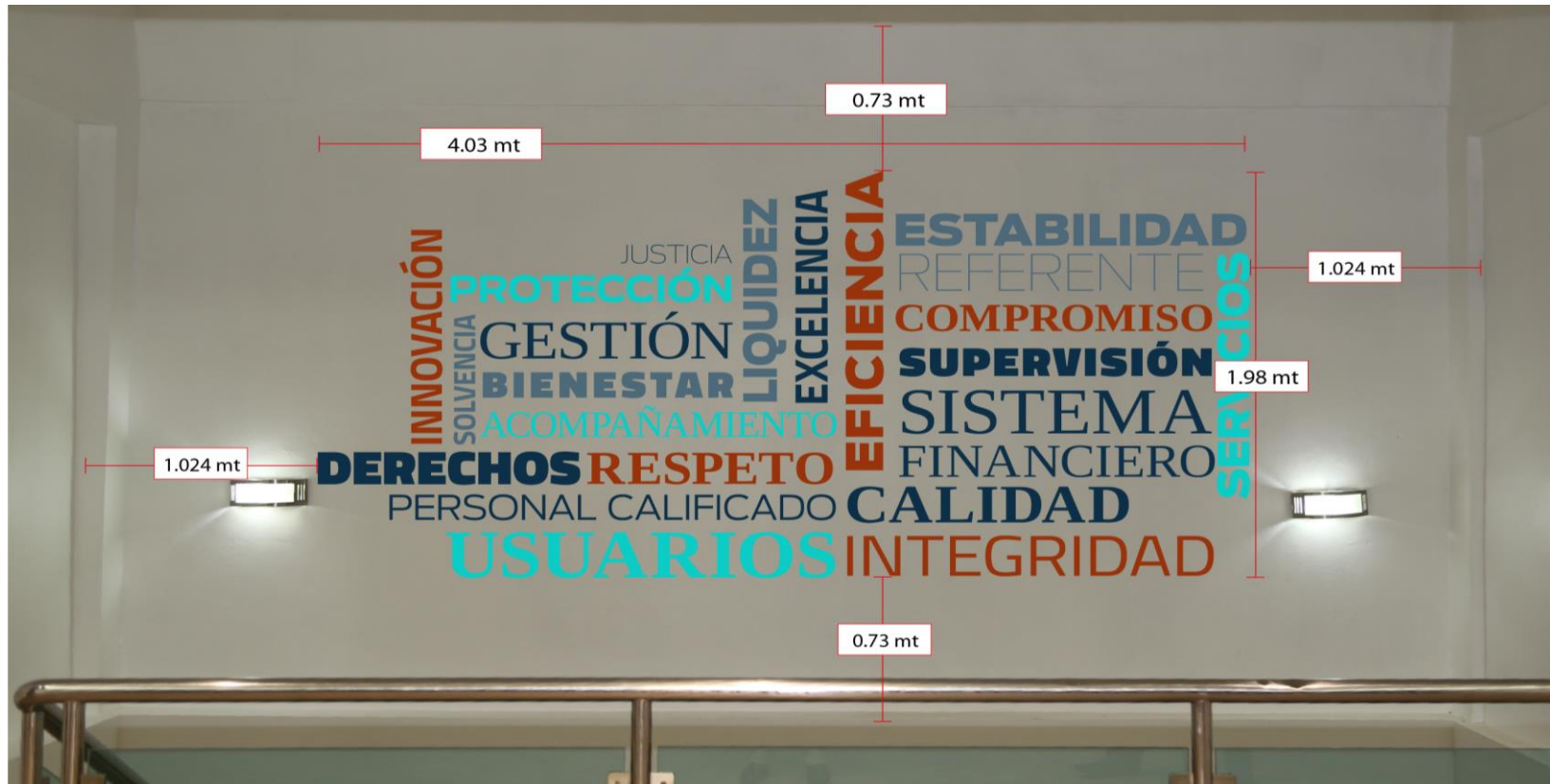



DEPARTAMENTO DE OPERACIONES

SUMINISTRO E INSTALACION DE VINYL, FROST, ACRILICO Y SINTRA EN LA SEDE CENTRAL DE LA SB Y SUS DEPENDENCIAS

IMÁGENES DE REFERENCIA

SALON DE CONFERENCIAS

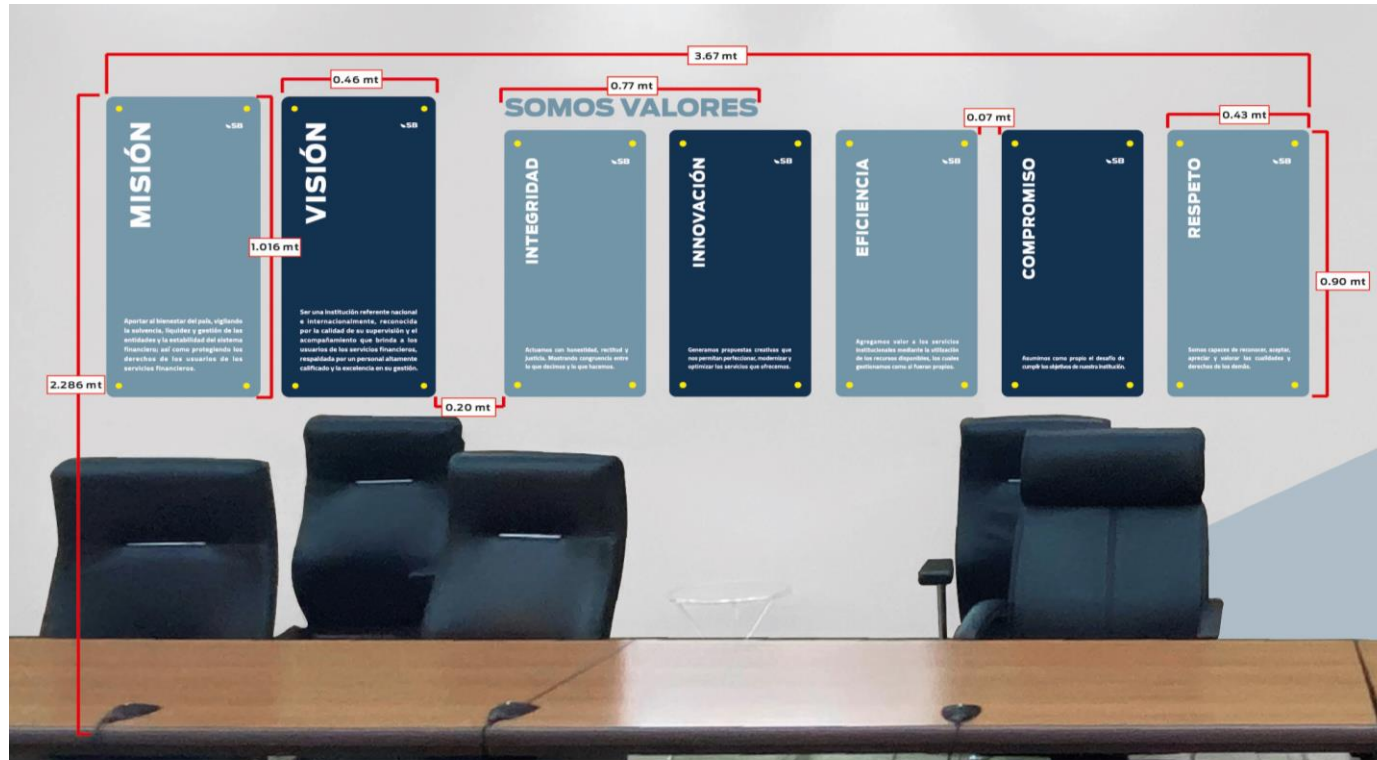

SEPARADORES

DEPARTAMENTO DE OPERACIONES

SUMINISTRO E INSTALACION DE VINYL, FROST, ACRILICO Y SINTRA EN LA SEDE CENTRAL DE LA SB Y SUS DEPENDENCIAS

IMÁGENES DE REFERENCIA

SUPERVISION





DEPARTAMENTO DE OPERACIONES

SUMINISTRO E INSTALACION DE VINYL, FROST, ACRILICO Y SINTRA EN LA SEDE CENTRAL DE LA SB Y SUS DEPENDENCIAS

IMÁGENES DE REFERENCIA

IFIL

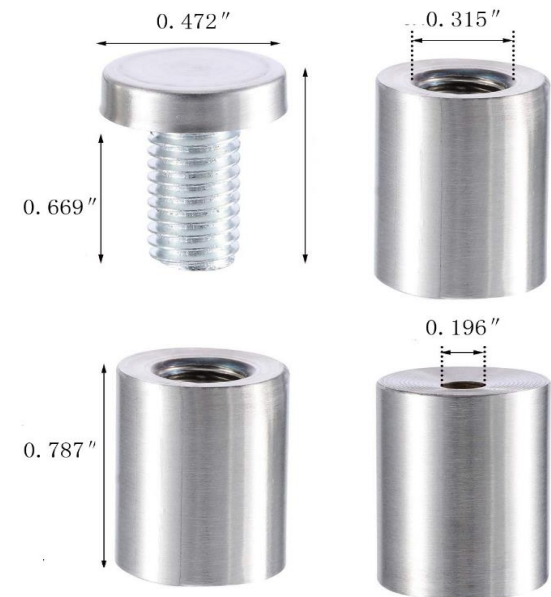

SEPARADORES

DEPARTAMENTO DE OPERACIONES

SUMINISTRO E INSTALACION DE VINYL, FROST, ACRILICO Y SINTRA EN LA SEDE CENTRAL DE LA SB Y SUS DEPENDENCIAS

IMÁGENES DE REFERENCIA

PROUSUARIO SANTO DOMINGO



SEPARADORES

DEPARTAMENTO DE OPERACIONES

SUMINISTRO E INSTALACION DE VINYL, FROST, ACRILICO Y SINTRA EN LA SEDE CENTRAL DE LA SB Y SUS DEPENDENCIAS

IMÁGENES DE REFERENCIA

PROUSUARIO SANTIAGO



SEPARADORES



SUPERINTENDENCIA DE BANCOS
REPÚBLICA DOMINICANA

DEPARTAMENTO DE OPERACIONES

SUMINISTRO E INSTALACION DE VINYL, FROST, ACRILICO Y SINTRA EN LA SEDE CENTRAL DE LA SB Y SUS DEPENDENCIAS

IMÁGENES DE REFERENCIA

PUERTAS DIRECTORES (CUARTO NIVEL SEDE PRINCIPAL)

SUBGERENCIA
de Regulación e Innovación

INNOVACIÓN

REGULACIÓN

REGISTROS
y Autorizaciones

ARCHIVOS

ESTUDIOS
Económicos

SANCIONES

PLAFT

PLAFT

PLAFT

DEPARTAMENTO DE OPERACIONES

SUMINISTRO E INSTALACION DE VINYL, FROST, ACRILICO Y SINTRA EN LA SEDE CENTRAL DE LA SB Y SUS DEPENDENCIAS

COLORES PRINCIPALES DE LA MARCA (PANTONE)

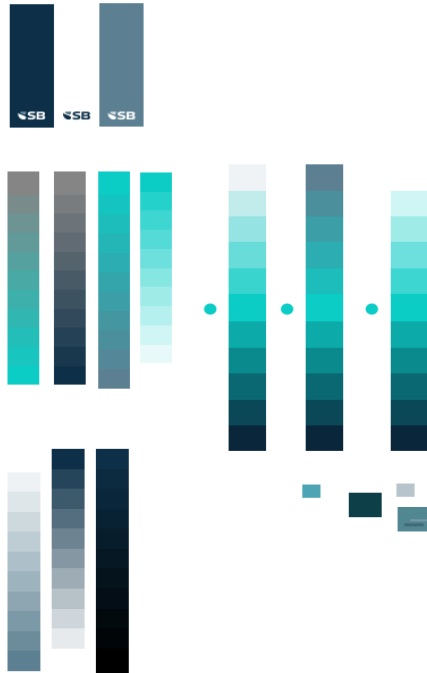

VARIACIONES DE TONOS
COLORES PRINCIPALES

Turquesa pro saturado 92
13ebe3

Turquesa pro lighter 95
14dbd3

Casi blanco (IG) fondos
f2f2f2

Cold Gray 90
b9c3cc

Cold gray 98
d1dae0

Cold gray 92
e1e7eb

SB: AZUL OSCURO Y GRIS ES PRINCIPAL. TURQUESA ES SECUNDARIO.

PROUSUARIO: TURQUESA Y AZUL OSCURO ES PRINCIPAL. GRIS ES SECUNDARIO.

COLORES PRINCIPALES DE LA MARCA

<p>Turquesa Pro (puro)</p> <p>0cccc6 Pantone 3262C C76 M0 Y30 K0</p>	<p>Blue SB dark (main)</p> <p>0d3048 Pantone 540c c86 m48 y12 k78</p>	<p>Cold gray 96</p> <p>f0f3f5</p>	<p>SB Gray</p> <p>5c7f91 Pantone 5415c c30 m0 y0 k52</p>	<p>SB Gray (lighter)</p> <p>6f94a6</p>	<p>SB Gray (darker)</p> <p>4c6978</p>
--	---	-----------------------------------	--	--	---------------------------------------

Turquesa Darker 72
0bb8b8

Turquesa Darker 67
0aa6ab

Blue SB Darker
09263b

Blue SB Darkest
072030

Para contraste o destacar algún elemento.

d9480f

Naranja Acero

si se necesita naranja verde o rojo

